



ABR300 SET

ODA TERMOSTATI

KULLANIM KILAVUZU

1. GENEL ÖZELLİKLER

ABR300 SET kablosuz oda termostatıdır. Kolay anlaşılır ekranı ve menüleri sayesinde, kullanıcı oda termostatını ihtiyacı doğrultusunda ayarlayıp daha konforlu ve ekonomik ısınma sağlar.

ABR300 SET; Kontrol Ünitesi (verici) ve Alıcı Ünitesi içerir.

Kontrol Ünitesi, duvara monte edebileceğiniz ya da serbest biçimde kullanabileceğiniz kablosuz bir cihazdır.

Cihazın radyo frekansı 433 MHz'dir. Büyük ölçüde harici parazitlerden etkilenmez. Sinyal seviyesi mevzuata uygundur ve mümkün olduğunca düşük tutulmaktadır.

Kontrol Ünitesinin başlıca özellikleri:

- PARTİ, KONFOR, EKONOMİ modunda çalışır.
- HAFTALIK PROGRAM modunda, haftanın 7 gününe özel saat bazında (24 saat) farklı program yapılır.
- Otomatik ya da manuel kullanım yapılır.
- Ekran arka aydınlatması (Backlight) vardır.
- Türkçe menü bulunmaktadır.

ABR300 SET; müstakil ev, daire, ofis ve benzeri yerlerde sıcaklık kontrolü için kullanılır.

ABR300 SET; ısıtma/soğutma sistemlerindeki vanaların, pompaların, fanların, elektriğin kontrolünde (aç/kapa) kullanılır.

Fatura GARANTİ belgesi yerine geçmektedir. Fatura tarihinden itibaren 2 yıl garantilidir.

GENERAL®

www.generalife.com.tr

Kontrol Ünitesi



Alıcı Ünitesi



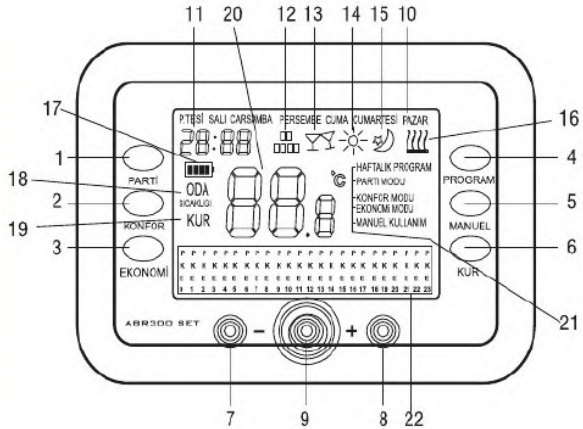

GENERAL®
www.generallife.com.tr

2. KONTROL ÜNİTESİ GÖSTERGE ve BUTONLAR



1	"PARTİ" Butonu	Parti modunu set etme butonu
2	"KONFOR" Butonu	Konfor modunu set etme butonu
3	"EKONOMİ" Butonu	Ekonomi modunu set etme butonu
4	"PROGRAM" Butonu	Haftalık Program modunu set etme butonu
5	"MANUEL" Butonu	Manuel modunu set etme butonu
6	"KUR" Butonu	Veri seçme butonu
7	"-" Butonu	Sıcaklık ve veri set etme butonu
8	"+" Butonu	Sıcaklık ve veri set etme butonu
9	"AÇ/KAPA" Butonu	Ana açma/kapama butonu
10	P.TESİ ... PAZAR	Haftanın günü bilgisi
11	28.00	Saat bilgisi
12	00 0000	Haftalık Program sembolü
13	☼	Parti modü sembolü
14	☼	Konfor modü sembolü
15	☼	Ekonomi modü sembolü
16		Isıtma/Soğutma modü sembolü
17		Pil durumu sembolü
18	ODA SICAKLIĞI	Oda sıcaklığı gösteriliyor bilgisi
19	KUR	Sıcaklık set ediliyor bilgisi
20	88.8°	Oda sıcaklığı bilgisi
21	HAFTALIK PROGRAM PARTİ MODÜ KONFOR MODÜ EKONOMİ MODÜ MANUEL KULLANIM	Çalışan modun bilgisi
22	P P P P P P P P K K K K K K K K E E E E E E E E 0 1 2 3 24 25 26 27	Günlük program bilgisi (saat bazında)

3. ÇALIŞMA PRENSİBİ

- Haftanın günü bilgisi ekranda gösterilir.
- Saat bilgisi 24 saat cinsinden ekranda gösterilir.
- Çalışan modun sembolü () ve bilgisi ("PARTİ MODU", "KONFOR MODU", "EKONOMİ MODU") ekranda gösterilir.
- Isıtma/sogutma sistemine çalış komutu gönderildiği durumda, sistemin çalıştığını gösteren sembol () ekranda gösterilir.
- Pili durumu bilgisi () ekranda gösterilir.
- Oda sıcaklığı bilgisi 0,5 hassasiyetle ekranda "ODA SICAKLIĞI" yazısının sağında gösterilir.
- Haftalık Program modunda, "HAFTALIK PROGRAM" yazısı, bulunduğu modun bilgisi ve sembolü ekranda gösterilir.
- Haftalık Program modunda, program bilgisi ve saat bilgisi ekranda alt satırlarda gösterilir.

P P P P	P P P P
K K K K	K K K K
E E E E	E E E E
5 1 2 1	30 14 20 21

- Manuel modunda; "MANUEL PROGRAM" yazısı, bulunduğu modun bilgisi ve sembolü ekranda gösterilir.
- "PROGRAM" butonuna basıldığında Haftalık Program moduna geçer.
- "MANUEL" butonuna basıldığında Manuel moduna geçer.
- "PARTİ" butonuna basıldığında Parti moduna geçer. Parti modunun sıcaklık set değeri, oda sıcaklığının gösterildiği yerde 2,5 saniye gösterilir ve ekranda "KUR" yazısı gösterilir.
- "KONFOR" butonuna basıldığında Konfor moduna geçer. Konfor modunun sıcaklık set değeri, oda sıcaklığının gösterildiği yerde 2,5 saniye gösterilir ve ekranda "KUR" yazısı gösterilir.
- "EKONOMİ" butonuna basıldığında Ekonomi moduna geçer. Ekonomi modunun sıcaklık set değeri, oda sıcaklığının gösterildiği yerde 2,5 saniye gösterilir ve ekranda "KUR" yazısı gösterilir.
- "+", "-" butonları kullanılarak veri set etme işlemi yapılır.
- "AÇ/KAPA" butonu kullanılarak Kontrol Ünitesi açılır/kapattılır ya da ana ekrana geri dönlür.
- Manuel modundayken, "+", "-" butonları kullanılarak sıcaklık manuel olarak set edilir. Set edilme işlemi sırasında ekranda "KUR" bilgisi yazılır. Manuel set etme işlemi yapıldığında, varolan mod bilgisi ve sembolü ekrandan silinir. Sadece "MANUEL KULLANIM" bilgisikalır.
- Haftalık Program modundayken, "+", "-" butonları kullanılarak bulunduğu saat dilimindeki sıcaklık manuel olarak set edilir. Set edilme işlemi sırasında ekranda "KUR" bilgisi yazılır. Manuel set etme işlemi yapıldığında, varolan mod bilgisi ve sembolü ekrandan silinir. Sadece "HAFTALIK PROGRAM" yazısı kalır. **Set edilen sıcaklık, set edildiği saat diliminde geçerli olur.** Bir sonraki saat dilimine geçildiğinde, Haftalık Programda hangi mod set edildiyse o modun sıcaklık set değeriyle çalışmaya devam eder.
- Ana ekranda, 5 saniye süresince herhangi bir butona basılmazsa ekran arka aydınlatma kapanır. Diğer ekranlarda, 15 saniye süresince herhangi bir butona basılmazsa ekran arka aydınlatma kapanır ve ana ekrana geri döner.
- Ekran arka aydınlatma kapalıyken, herhangi bir butona basıldığında sadece ekran arka aydınlatma açılır. Buton gerçek görevini yerine getirmmez.
- Ekran arka aydınlatma açılken, butonlara basıldığında, butonları işlevlerini yapar.

3.1. Saat/Gün/Mod Sıcaklığı ve Haftalık Program Set Etme

Yaşam alanınızın sağlıklı ve ekonomik ısınması için oda termostatınızı doğru kullanmalısınız. Yaşam alanınızı 23 °C'den 24 °C'ye yükselttiğinizde 1 °C farkın bile %8 fazla yakıt sarfiyatına sebep olduğunu unutmamalısınız. Gün içinde yaşam alanınızdayken tavsiye edilen sıcaklık değeri 23 °C'dir. Sağlıklı uyuma için tavsiye edilen sıcaklık değeri 17 °C'dir. Çünkü 18 °C ve üstünde, ortamdaki bakteri üremesi hızlanır.

Yaşam alanınızda 0-3 yaş arası çocuk yok ise bu sıcaklık değerlerine uymazsınız tavsiye edilir. Yüksek sıcaklık değeri için PARTİ modunu kullanabilirsiniz.

ABR 300SET Kontrol Ünitesinin kullanımı için yapılması gereken adımlar sırası ile;

1- Saat ve dakika ayarı

2- Gün seçimi

3- Mod ayarları

- Parti Modu
- Konfor Modu
- Ekonomi Modu

4- Günlük ve Haftalık Programlama

Mod Ayarları Nedir?

Gün içinde ve haftalık program yaparken farklı sıcaklık değerlerini ayarlayabilmemiz için 3 mod bulunmaktadır. Bunlar; Ekonomi Modu, Konfor Modu ve Parti Modudur.

Tavsiye edilen Ekonomi Modu sıcaklık değeri 17 °C, Konfor Modu sıcaklık değeri 23 °C, Parti Modu sıcaklık değeri 26 °C'dir. Bu sıcaklık değerlerini isteğinize göre değiştirebilirsiniz.

Saat/Gün/Mod Ayan

- **KUR** butonuna 2,5 saniye basılı tutunuz.
- Ekranda 00:00 saat bilgisi çıkacaktır. + ve - butonları ile saati ayarlayınız.
- **KUR** butonu ile ilerleyiniz.
- + ve - butonları ile dakikayı ayarlayınız.
- **KUR** butonu ile ilerleyiniz.
- + ve - butonları ile günü seçiniz.
- **KUR** butonu ile ilerleyiniz.
- **KUR** butonu veya **Mod** butonları ile ayrı ayrı; Parti Modunu, Konfor Modunu ve Ekonomi Modunu seçip + ve - butonları ile sıcaklık değerlerini belirleyiniz.
- **AÇ/KAPA** butonuna basarak veya 15 saniye bekleyerek ayarlarınızı kaydediniz.

GENERAL®

www.generallife.com.tr

Günlük ve Haftalık Programlama

ABR300 SET'i günlük veya haftalık olarak, farklı modlarda programlayabilirsiniz. Mod ayarlarında bahsedilen 3 farklı modu, programlama yaparken kullanabilirsiniz. Haftalık Program yaparken haftanın 7 gününe ayrı ayrı 24 kez program yapabilirsiniz. Günleri tek tek programlayabileceğiniz gibi, dilerseniz hafta içini, hafta sonunu veya haftanın tüm günlerini bir defada programlayabilirsiniz.

Örnek Programlama

	Pazartesi	Salı	Çarşamba	Perşembe	Cuma	Cumartesi	Pazar
00:00	<i>Ekonomi</i>	<i>Ekonomi</i>					
01:00	<i>Ekonomi</i>	<i>Ekonomi</i>					
02:00	<i>Ekonomi</i>	<i>Ekonomi</i>					
03:00	<i>Ekonomi</i>	<i>Ekonomi</i>					
04:00	<i>Ekonomi</i>	<i>Ekonomi</i>					
05:00	<i>Ekonomi</i>	<i>Ekonomi</i>					
06:00	<i>Ekonomi</i>	<i>Ekonomi</i>					
07:00	<i>Konfor</i>	<i>Konfor</i>					
08:00	<i>Konfor</i>	<i>Konfor</i>					
09:00	<i>Ekonomi</i>	<i>Ekonomi</i>					
10:00	<i>Ekonomi</i>	<i>Ekonomi</i>					
11:00	<i>Ekonomi</i>	<i>Ekonomi</i>					
12:00	<i>Ekonomi</i>	<i>Ekonomi</i>					
13:00	<i>Ekonomi</i>	<i>Ekonomi</i>					
14:00	<i>Ekonomi</i>	<i>Ekonomi</i>					
15:00	<i>Ekonomi</i>	<i>Ekonomi</i>					
16:00	<i>Ekonomi</i>	<i>Ekonomi</i>					
17:00	<i>Konfor</i>	<i>Konfor</i>					
18:00	<i>Konfor</i>	<i>Konfor</i>					
19:00	<i>Konfor</i>	<i>Konfor</i>					
20:00	<i>Konfor</i>	<i>Konfor</i>					
21:00	<i>Konfor</i>	<i>Konfor</i>					
22:00	<i>Konfor</i>	<i>Konfor</i>					
23:00	<i>Ekonomi</i>	<i>Ekonomi</i>					

PROGRAM butonuna 2,5 saniye basılı tutunuz. Ekranın sol üst köşesinde günün ilk saatini belirten "00:00" saat bilgisi çıkacaktır. Ekranın üst kısmında ise programlanacak gün çıkacaktır.

KUR butonunu kullanarak programlanacak günü, hafta içi günlerini, hafta sonu günlerini veya tüm günleri seçiniz.

Yukarıda belirtilen örnek program uygulanmak istenilirse yapılacak adımlar sırasıyla;

- **PROGRAM** butonuna basılı tutunuz.
- **KUR** butonu ile Pazartesi gününü seçiniz.
- **EKONOMİ** butonuna basınız.
- + Butonuyla saat 00:00'dan saat 07:00'a kadar ilerleyiniz.
- **KONFOR** butonuna basınız.
- + Butonuyla saat 07:00'dan saat 09:00'a kadar ilerleyiniz.
- **EKONOMİ** butonuna basınız.
- + Butonuyla saat 09:00'dan saat 17:00'a kadar ilerleyiniz.
- **KONFOR** butonuna basınız.
- + Butonuyla 17:00'dan saat 23:00'a kadar ilerleyiniz.
- **EKONOMİ** butonuna basınız.
- + Butonuyla 23:00'dan saat 00:00'a kadar ilerleyiniz.

Programlama otomatik olarak Salı gününe geçecektir. Pazartesi günündeki adımları diğer günlere de uyguladıktan sonra **AÇ/KAPA** butonuna basarak veya 15 saniye bekleyerek ayarlarınızı kaydediniz.

Dilerseniz gün seçimi yapılırken;

- Pazar gününden sonra **KUR** butonuna basıp hafta içi,
- Tekrar **KUR** butonuna basıp hafta sonu,
- Tekrar **KUR** butonuna basıp tüm günler seçilerek programlamayı yapabilirsiniz.

Haftalık Programı kullanabilmemiz için ana menüdeyken **PROGRAM** butonuna basıp ekranda "**HAFTALIK PROGRAM**" yazısını görmemiz gerekmektedir.

Haftalık Programınızı bozmadan manuel kullanım için **MANUEL** butonuna basıp + ve - butonlarıyla istenilen sıcaklık değeri seçilir. **PROGRAM** butonuna basılmadığı sürece Manuel kullanım için girdiğiniz İstenilen Sıcaklık değeri geçerli olacaktır.

Dilerseniz Haftalık Programınızı bozmadan da mod butonlarını kullanarak Ekonomi, Kenfor ve Parti modu seçilebilir.

Bu modlar seçiliyken Haftalık Programınızı aktif hale getirmek istiyorsanız **PROGRAM** butonuna basıp ekranda "**HAFTALIK PROGRAM**" yazısını görmemiz yeterli olacaktır.

3.2. Isı Kalibrasyonu

ABR300 SET Kontrol Ünitesinde kullanılan sensör çok hassastr. Bu hassaslığı yaşam alanınızda bulunan diğer ısı ölçerlerde bulamazsınız. Eğer diğer ısı ölçerlerdeki sıcaklık baz alınmak istenirse, Kontrol Ünitesi kalibre edilebilir.

- Ana ekranda, Kontrol Ünitesi üzerindeki **"MANUEL"** butonuna 2,5 saniye basılarak **"Kalibrasyon"** menüsü açılmalıdır.

- **"Kalibrasyon"** menüsündeyken, "+", "-" butonları kullanılarak kalibre edilecek sıcaklık değeri -8 ile +8 arasında set edilmelidir.

Kalibre edilecek sıcaklık = diğer ısı ölçer sıcaklığı - ABR300 SET Kontrol Ünitesi sıcaklığı

- **"AÇ/KAPA"** butonuna basılarak set edilmeli ve ana ekrana geri dönülmelidir.

3.3. Alıcı Ünitesi ID Tanımlama Menüsü

- Ana ekranda, **"MANUEL"** butonuna 2,5 saniye basıldığında "Isı Kalibrasyonu" menüsüne geçer.

- "Kalibrasyon" menüsündeyken, **"MANUEL"** butonuna tekrar basarak "Alıcı Ünitesi ID Tanımlama" menüsüne geçer. **"Alıcı Ünitesi ID Tanımlama"** menüsündeyken, **"MANUEL"** butonuna tekrar basarak tanımlama işlemi yapılır.

- **"AÇ/KAPA"** butonuna basıldığında ya da 15 saniye süresince herhangi bir butona basılmazsa ana ekrana geri döner.

4. KONTROL ÜNİTESİNİN ALICI ÜNİTESİNE TANITILMASI

- Öncelikle Alıcı Ünitesinin üzerindeki kapak çıkarılmalıdır.

- Alıcı Ünitesi ile şebeke bağlantısı yapılmış ve enerji verilmiş konumdayken üzerinde **"SET"** yazılı olan butona basılmalıdır. Butona basıldıktan sonra, alt tarafta sabit olarak yanan ve şebeke ile bağlantıda sorun olmadığını belirten yeşil led yanıp sönmeye başlamalıdır.

- Kontrol Ünitesi üzerindeki **"MANUEL"** butonuna 2,5 saniye basılarak **"Kalibrasyon"** menüsü açılmalıdır. Sonra, **"MANUEL"** butonuna tekrar basarak **"Alıcı Ünitesi ID Tanımlama"** menüsü açılmalıdır. Sonra, **"MANUEL"** butonuna tekrar basarak tanımlama işlemi yapılır.

- Tanımlama işlemi olurken, Alıcı Ünitesi üzerindeki yanıp sönen yeşil led sabit yanmaya geçmeli ve sesli uyan olmalıdır.

GENERAL®

www.generalife.com.tr

5. KONTROL ÜNİTESİ PİL DEĞİŞİMİ

ABR300 SET ile birlikte verilen 2 adet alkalin pil, aşağıdaki şekilde gösterildiği gibi pil yuvasına yerleştirilmelidir. Pil değişimi, ABR300 Set'in arkasında bulunan pil yuvası açılarak yapılmalıdır. Her iki pil de aynı zamanda değiştirilmelidir. Piller takılırken, yönlerinin doğru olmasına dikkat edilmelidir. Pil değişimi yapıldığında, zaman ve gün hariç tüm ayarlar değişmemiş olarak kalır. Ömrü biten piller mevzuata uygun şekilde yok edilmelidir.

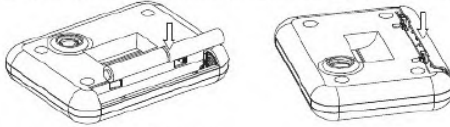

6. KONTROL ÜNİTESİ MONTAJI

Portatif kullanım için, ABR300 SET'in ayak aparatı aşağıdaki şekilde gösterildiği gibi Kontrol Ünitesine takılmalıdır.

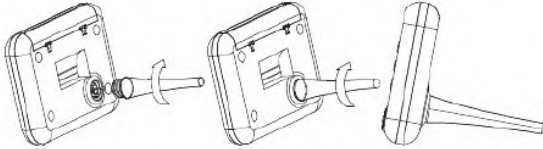

Duvara montaj için, öncelikle duvar askısı duvara monte edilmeli daha sonra Kontrol Ünitesi ve duvar askısı aşağıdaki şekilde gösterildiği gibi takılmalıdır.

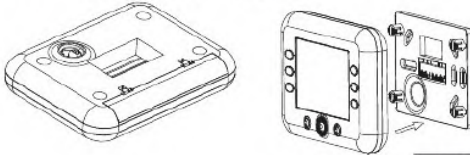

7. ALICI ÜNİTESİ MONTAJI

Alıcı Ünitesinin kapağı aşağıdaki şekilde gösterildiği gibi tornavida yardımı ile çıkarılmalı ve montajı yapılmalıdır.

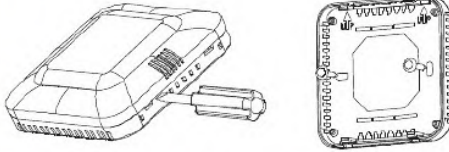

8. KONTROL ÜNİTESİ ve ALICI ÜNİTESİNİN KONUMLANDIRILMASI

Kontrol ve Alıcı Ünitesi:

- Metal yüzeyler üzerine monte edilmemelidir.
- Elektrikli cihazların (PC, TV, mikrodalga, vb.) ya da elektrik kablolarının yakınına monte edilmemelidir.
- Kontrol Ünitesi ile Alıcı Ünitesi arasındaki mesafe açık alanda 30 metreyi ya da 1 katı aşmamalıdır.

Kontrol Ünitesi:

- Güneş ışığının ısısı ya da diğer ısıtma/soğutma kaynaklarının etkileri olmamalıdır.
- Kapı/pencere kenarı gibi hava sirkülasyonunun olduğu yerlere monte edilmemelidir.
- Yerden 150 cm yükseklikte evin merkezi bir yerine (tercihen ana oturma odası) monte edilmelidir.

Alıcı Ünitesi:

- Çalışması kontrol edilecek ısıtma/soğutma sisteminin yakınına monte edilmelidir.
- Kuru ve suya maruz kalmayan yere monte edilmelidir.
- Tercihen duvara ya da ankastre builtara monte edilmelidir.

GENERAL®

www.generalife.com.tr

9. ALICI ÜNİTESİ BAĞLANTI ŞEMASI

• Isıtma Sistemleri için Bağlantı Şeması

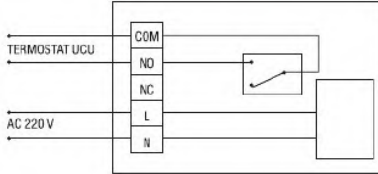

• Soğutma Sistemleri için Bağlantı Şeması

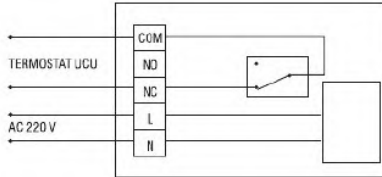

10. TEKNİK BİLGİLER

10.1. Kontrol Ünitesi

Güç	3V \pm 0,2V (DC)
Yük Akımı	10A
Pil	2 x 1,5V (AAA)
Pil Ömrü	1 yıl
Sensör	NTC 10k
Ölçüm Aralığı	0 – 50 °C
Sıcaklık Set Aralığı	5 – 30 °C
Ölçüm Hassasiyeti	\pm 0,5 °C
Radio Frekansı	433 MHz
Haberleşme	Tek yön
Boyut	120 x 90 x 22 mm
Duvar Askısı Boyut	96 x 72 x 4 mm
Sonsuz Hafıza	Var
Renk	Simli Beyaz
Montaj	Duvara ya da portatif kullanım
Standart	CE

10.2. Alıcı Ünitesi

Güç	230 V \pm %10 /- %15 (AC)
Frekans	45 - 65 Hz
Röle Çalışma Aralığı	24...250 V (AC) 0.2...16 A
Boyut	86 x 86 x 24
Renk	Beyaz
Standart	CE

11. BOYUT

11.1. Kontrol Ünitesi

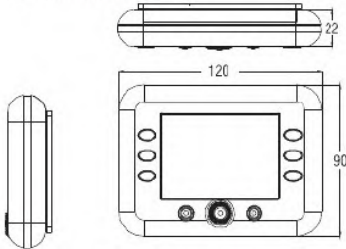

11.2. Kontrol Ünitesi Duvar Askısı

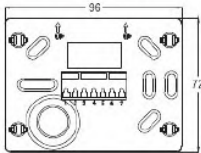

11.3. Alıcı Ünitesi

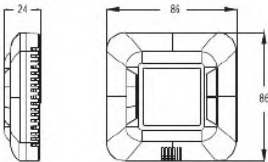

GARANTİ ŞARTLARI

1. Garanti süresi, malın teslim tarihinden itibaren başlar ve 2 yıldır.
2. Malın bütün parçaları dahil olmak üzere tamamı Firmamızın garanti kapsamındadır.
3. Malın garanti süresi içerisinde arızalanması durumunda, tamirde geçen süre garanti süresine eklenir. Malın tamir süresi 20 iş gününü geçemez. Bu süre, mala ilişkin arızanın servis istasyonuna, servis istasyonunun olmaması durumunda, malın satıcısı, bayii, acentası, temsilciliği, ithalatçısı veya imalatçısı-üreticisinden birine bildirim tarihinden itibaren başlar. Tüketicinin arıza bildirimini; telefon, fax, e-posta, iadeli taahhütlü mektup veya benzeri bir yolla yapması mümkündür. Ancak, uyuşmazlık halinde ispat yükümlülüğü tüketiciye aittir. Malın arızasının 10 iş günü içerisinde giderilmemesi halinde, imalatçı-üretici veya ithalatçı; malın tamiri tamamlanıncaya kadar, benzer özelliklere sahip başka bir malı tüketicinin kullanımına tahsis etmek zorundadır.
4. Malın garanti süresi içerisinde gerek malzeme ve işçilik, gerekse montaj hatalarından dolayı arızalanması halinde, işçilik masrafı, değiştirilen parça bedeli ya da başka herhangi bir ad altında hiçbir ücret talep etmeksizin tamiri yapılacaktır.
5. Tüketicinin onanm hakkını kullanmasına rağmen malın;
 - Tüketicie teslim edildiği tarihten itibaren, garanti süresi içinde kalmak kaydıyla, bir yıl içerisinde en az dört defa veya imalatçı-üretici ve/veya ithalatçı tarafından belirlenen garanti süresi içerisinde altı defa arızalanmasının yanı sıra, bu arızaların maldan yararlanamamayı sürekli kılması,”
 - Tamiri için gereken azami süresinin aşılması ,
 - Firmanın servis istasyonunun, servis istasyonunun mevcut olmaması halinde sırayla satıcısı, bayii, acentesi temsilciliği ithalatçısı veya imalatçı-üreticisinden birisinin düzenleyeceği raporla arızanın tamirini mümkün bulunmadığının belirlenmesi, durumlarında tüketici malın ücretsiz değiştirilmesini, bedel iadesi veya ayıp oranda bedel indirimi talep edebilir.
6. Malın kullanma kılavuzunda yer alan hususlara aykırı kullanımasından kaynaklanan arızalar garanti kapsamı dışındadır.
7. Garanti Belgesi ile ilgili olarak çıkabilecek sorunlar için Gümrük ve Ticaret Bakanlığı Tüketicinin Korunması ve Piyasa Gözetimi Genel Müdürlüğü'ne başvurulabilir.



T.C.
GÜMRÜK VE TİCARET
BAKANLIĞI

TÜKETİCİNİN KORUNMASI VE
PIYASA GÖZETİMİ GENEL
MÜDÜRLÜĞÜ

GARANTİ BELGESİ

Belgenin Veriliş Tarihi ve Sayısı: 05.08.2013-125657
Belgenin Geçerlilik Tarihi: 05.08.2015

Bu belgenin kullanılmasına; 4077 sayılı Tüketicinin Korunması Hakkında Kanun ve bu Kanuna dayanılarak yürürlüğe konulan Garanti Belgesi Uygulama Esaslarına Dair Yönetmelik uyarınca, T.C. Gümrük ve Ticaret Bakanlığı Tüketicinin Korunması ve Piyasa Gözetimi Genel Müdürlüğü tarafından izin verilmiştir.

İthalatçı ve İthalatçı Firması

Unvanı: İSPARK İÇ DİŞ TİCARET,
İNŞAAT, İSİTMA
SİSTEMLERİ, OTOMOTİV
SANAYİ LTD. ŞTİ.
1203/1 SOKAK NO : 4
KARAHASANATLI İŞ
Merkez Adresi: MERKEZİKAİ : 5 DAİRE:
611 YENİŞEHİR KONAK -
İZMİR
Telefonu: 0 232 457 99 50
Faks: 0 232 457 91 22

Malın
Cinsi: ODA TERMOSTATI
Markası: GENERALLIFE
Modeli: -
Bandrol ve Seri No: -
Teslim Tarihi ve Yeri: -
Garanti Süresi: 2 Yıl
Azami Tamir Süresi: 20 İş Günü
Satıcı Firması
Unvanı:
Adresi:
Telefonu:
Satıcı Faks:
Fatura Tarihi ve No: ---

Salim OKSÜZOĞLU
Bakan a.
DAİRE BAŞKANI V.



Belgesin Doğruluğu www.tueticici.gov.tr Adresinden Kontrol Edilebilir.