

ALARKO



**Oda Termostatı
RAB10/RAB10.1**

Montaj ve Kullanım Kılavuzu

Alarko Carrier Eğitim ve Dokümantasyon Merkezi
Mayıs 2004

Fan Coiller İin Oda Termostatı RAB10/RAB10.1

Montaj ve Kullanım Kılavuzu

İİNDEKİLER

GARANTİ ve SERVİS	2
GİRİŞ	3
Kullanımı	3
İşlevi	3
Kullanım Alanları	3
Birlikte Çalıştığı Ekipmanlar	3
KULLANIM	4
İşlev Seçimi	4
Havalandırma Konumu	4
Fan Hızı Seçimi	4
Sıcaklık Ayarı	4
TEKNİK ÖZELLİKLER	5
İşlev Şeması	5
EKİPMAN BİRLEŞİMLERİ	6
AKSESUARLAR	6
YERLEŞTİRME	7
Genel Kurallar	7
Montaj	8
AYARLAMA	9
BAKIM	9
TEKNİK VERİLER	9
EELKTRİK BAĞLANTI ŞEMASI	10
BOYUTLAR	11

Garanti ve Servis

Bu kılavuzu Fan Coiller için RAB10 ve RAB10.1 Oda Termostati'na ilişkin kullanım, montaj bilgilerini ve gerekli teknik verileri kapsar. RAB10 ve RAB10.1 Oda Termostati malzeme ve işçilik hatalarına karşı 2 (iki) yıl garantilidir.

Cihazla ilgili yetkili servisleri "Alarko Carrier Yetkili Servis Adres Kitabı"ndan ya da "www.alarko-carrier.com.tr" adresinden bulunabilir. RAB10 ve RAB10.1 Oda Termostati'nin kullanım ömrü Sanayi ve Ticaret Bakanlığı tarafından 10 (on) yıl olarak belirlenmiştir.

ODA KONTROLÖRÜ- RAB10 / RAB10.1

Bir Siemens ürünü olan geliştirilmiş RAB10 ve RAB10.1 iki borulu fan coiller için tasarlanmış ısıtma, soğutma ve havalandırma (RAB10.1) için manuel olarak ayarlanabilen bir oda termostatıdır. İki pozisyon kontrollüdür. Çalışma voltajı 250 V AC. ON/OFF kontrollüdür.

Kullanımı

RAB10/RAB10.1 ayarlanan oda sıcaklığına göre ısıtma veya soğutma sisteminin çalışmasını izler. Kullanımı, montajı ve bağlantıları basittir.

İşlevi

Oda sıcaklığı ayar değerinden daha aşağıya düşerse ısıtma kontağı kapanır ve cihaz çalışarak oda sıcaklığını tekrar ayar sıcaklığına yükseltir. Oda sıcaklığı ayar değerini geçerse soğutma kontağı kapanır ve soğutma cihazı çalışarak oda sıcaklığını tekrar ayar sıcaklığına düşürür.

Kullanıldığı Yerler

RAB10/RAB10.1 termostatı, tek konut ve tatil evlerinde, apartman ve ofis bölümlerinde, bağımsız odalarda, ticarethanelerde ve hafif endüstriyel binalarda kullanılır.

Birlikte Çalıştığı Ekipmanlar

- Bölge (zone) vanaları
- Isıl vanalar
- Fanlar



RAB10



RAB10.1

KULLANIM

Isıtma ya da soğutma sistemi çalışmaya başlayınca fan coilin bataryasına sıcak ya da soğuk su gelir. Ancak fan coilin çalışması için işlev seçilmesi, fan hızının ve istenilen konfor sıcaklığının ayarlanması gerekir.

İşlev Seçimi

Isıtma ya da soğutma konumu ön kapaktaki sürgülü anahtar ile seçilir.

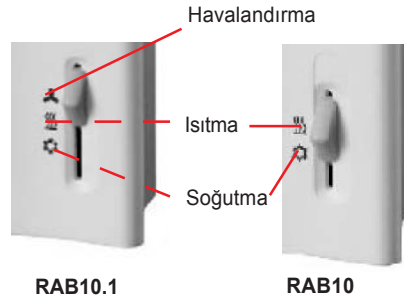



Havalandırma

RAB10.1'de ön kapaktaki sürgülü anahtardan  fan konumu seçilince ısıtma ve soğutma kontaktları sürekli açık kalır. Fan seçilen hızda sadece havalandırma için çalışır.

Fan Hızı Seçimi

Fan hızı 3 kademelidir ve iki şekilde kontrol edilebilir:

- Manuel kontrol: Kontrolörün üzerinde 3 fan hızı konumu vardır. Manuel olarak bu üç konumdan birisi seçilebilir. Bu durumda termostat fanı bu hızda çalıştırır.
- Otomatik kontrol: Otomatik konumu seçilirse termostat fan hızını otomatik olarak kontrol eder. Bu durumda termostatın ilk çalışmasını yapmadan önce termostatın işlevi seçilmeli ve buna göre köprüleme yapılmalıdır. Baskılı devre kartında iki köprüleme konumu vardır:

- SR1 köprüsü  : Seçilen fan hızında sürekli çalışma
- SR2 köprüsü  **Auto** : Fanın valf ile aynı zamanda çalışması

Sıcaklık Ayarı

Isıtma ve soğutma konumlarında konfor sıcaklığı ön yüzdeki sıcaklık ayar düğmesi ile istenilen değere ayarlanabilir.



Teknik Özellikleri

- 2 pozisyon kontrollü
- Gaz hissedicili diyafram
- Sıcaklık ayarı termostatın ön yüzündeki ayar düğmesi ile yapılır.
Ayar düğmesi 8-30 °C arasında 5°C'lık aralıklarla işaretlenmiştir, hassas ayar yapılabilir.
- Ayar noktası kapağın altındaki ayar sınırlandırıcı ile mekanik olarak sınırlandırılmıştır.
- Bakım gerektirmez.
- Çevre dostu gaz ile doldurulmuştur.
- Termostat kutusu plastikten yapılmıştır.

İşlev Şeması

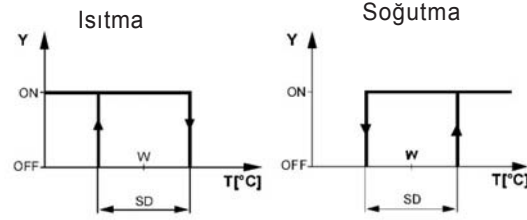

T	Oda sıcaklığı
SD	Çalışma difransiyeli
w	Oda sıcaklık ayarı
Y	Vana çıkış sinyali

Ekipman Birleşimleri

Ekipmanın adı	Tipi
ON/OFF motoru	SFA21...
Isıl motor (radyatör vanası için)	STA21..
Isıl motor (2,5 mm'den küçük vanalar için)	STP21...

Aksesuarlar

Açıklama	Tipi
Adaptör plakası, 4"v4" sivaaltı kutular için 120x120 mm	ARG70.
Adaptör plakası, 2"v4" sivaaltı kutular için 96x120 mm	ARG70.1
Adaptör plakası sivaüstü kablolama için, 112x130 mm	ARG70.2

YERLEŐTİRME

Genel Kurallar

RAB10 ve RAB10.1'in yer seçiminde sensörün oda sıcaklığını en iyi hissedebilmesi için kontrolörün doğrudan güneş ışıklarından etkilenmemesine ve başka ısıtma ya da soğutma kaynaklarına çok yakın olmamasına dikkat edilmelidir.

Yerleştirme yüksekliđi döşemeden yaklaşık 1,5 metredir.

Kontrolör doğrudan duvar üzerine yerleştirilebileceđi gibi duvardaki bir niş ya da kutu içine yerleştirilebilir.

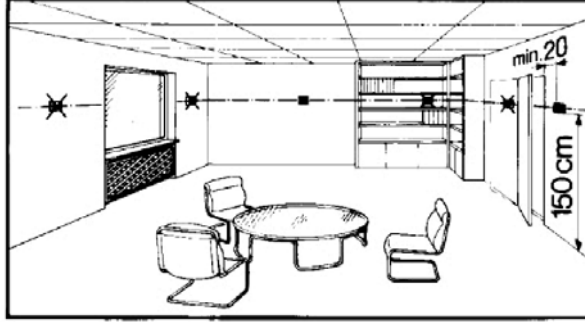

Dikkat!

Cihazı sadece yetkili teknik eleman servis için açabilir.

Cihazı açmadan önce elektrik besleme hattı kesilmelidir.

(259 V AC koşulu)

Montaj

- Termostat düz bir duvara yerleştirilmelidir.
- Elektrik bağlantılarında yerel düzenlemelere uyulmalıdır.
- Termostatın yerleştirildiği odada termostatik radyatör vanası varsa vana tam açık konumda olmalıdır.

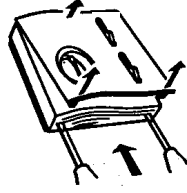
Montaj İşlemleri:

1. Cihazın altındaki tırnaklar bir tornavida yardımıyla itilerek kapak çıkarılır.

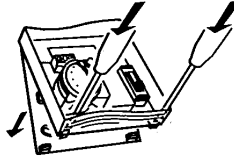

2. Cihazın gövdesinin alt kısmındaki tırnaklar bir tornavida yardımıyla itilerek gövde arka montaj plakasından ayrılır.

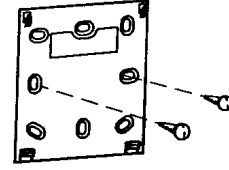

3. Montaj plakası 2 adet vida ile duvara düzgün olarak yerleştirilir.

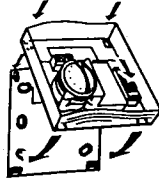

4. Termostat gövdesi plakaya asılır.

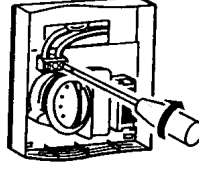

5. Elektrik bağlantıları yapılır.

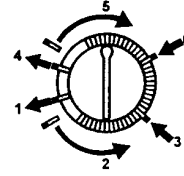

6. Sıcaklık ayar sınırları ayarlanır

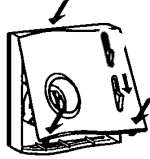

7. Kapak yerine takılır.

AYARLAMA

- RAB10 ve RAB10.1 oda termostatları ön yüzündeki ayar düğmesinden 10-30 °C arasında istenilen değere ayarlanabilir.
- 5°C'lık aralıklarla işaretlenen skala ile hassas ayar yapılabilir.

BAKIM

- RAA20 oda termostatları bakım gerektirmez.

TEKNİK VERİLER	RAB10/ RAB10.1
Güç Beslemesi	
Çalışma voltajı	AC 250 V
Frekans	50 Hz
Standartlara uygunluk	
CE'ye uygunluk	
Düşük voltaj direktifleri	73/23/EEC ve 93/68/EEC
Ürün standardı	EN 60730
Çalışma Verileri	
Çalışma aralığı	< 1K
Ayar aralığı	8 30 °C
250 V'da çekilen amper	0,2...6(2) A
Çevre koşulları	
Çalışma	IEC 721-3-3
Ortam koşulları	Class 3K5
Sıcaklık	-0 ...+50 °C
Nem	<%95 özgül nem
Kirletme derecesi	normal, EN 60730
Taşıma/Depolama	IEC 721-3-2
Ortam koşulları	Class 2K3/1K3
Sıcaklık	-20 ...+50 °C
Nem	<%95 özgül nem
Mekanik koşullar	Class 2M2
Ambalaj	Tek paket
EMC emisyon standardı	AS/NSZ 4251.1:1994
Emniyet standardı	EN 60730 için II
Koruma derecesi	EN 60529 için IP30
Terminal vidaları için	2x1,5 mm ² / 1x2,5mm ² min. (0,5mm ²)
Ağırlık	014 kg
Renk	Beyaz RAL9003

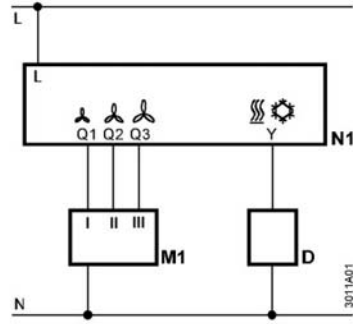
Bağlantı Şeması

D	Bölge (zone) vanası veya ısıt vana
L	Çalışma voltajı AC 250 V
M1	3-hızlı fan
N	Nötr
N1	Oda termostati
Q1	Kontrol çıkışı Fan hızı I, AC 250 V
Q2	Kontrol çıkışı Fan hızı II, AC250 V
Q3	Kontrol çıkışı Fan hızı III, AC250 V
Y	Kontrol çıkışı Vana motoru, AC 250 V

Boyutlar

Cihaz

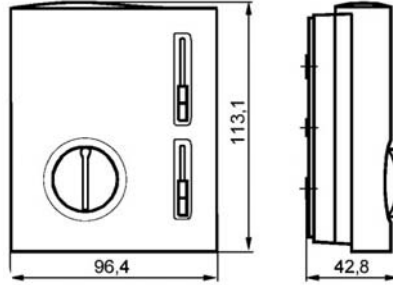

Montaj plakası

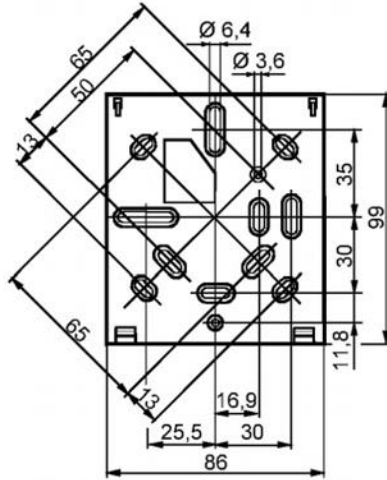

web: www.alarko-carrier.com.tr
e-posta: info@alarko-carrier.com.tr

ALARKO



ALARKO CARRIER
SANAYİ VE TİCARET A.Ş.

İSTANBUL : GOSB - Gebze Org. San. Bölgesi, Ş. Bilgisu Cad. 41480 Gebze-KOCAELİ
Tel: (0262) 648 60 00 - Fax: (0262) 648 60 08
ANKARA : Sedat Simavi Sok. No: 48, 06550 Çankaya - ANKARA
Tel: (0312) 440 79 10 - Fax: (0312) 440 79 30
İZMİR : Şehit Fethibey Cad. No : 55, Kat.13, 35210 Pasaport - İZMİR
Tel: (0232) 483 25 60 - Fax: (0232) 441 55 13
ADANA : Ziyapaşa Bulvarı Çelik Ap. No : 25/5-6, 01130 ADANA
Tel: (0322) 457 62 23 - Fax: (0322) 453 05 84
ANTALYA : Metin Kasapoğlu Cad. Küçükaya Sitesi A Blok No: 1 D. 4, ANTALYA
Tel: (0242) 322 00 29 - Fax: (0242) 322 87 66